

▶ 工作顕微鏡 ◯ ツール스코ープ

● **NEW** ツール스코ープ VL型

ダウンロード 2DCAD



▲ TS-VLD
VL型鏡筒

特長 Sales Point

- 照明装置が白色LED光源を内蔵した製品です。
- 接眼レンズでの観察になります。CマウントカメラはTVアダプタ(611ページ参照)を使用することで観察できます。
- 対物レンズ、接眼レンズ、目盛板をご指定ください。組み込んで出荷いたします。
- 対物レンズなし、接眼レンズなし、目盛板なし等も可能です。ご相談ください。
- ツール스코ープは中央精機(株)の登録商標です。

製品番号	NEW TS-VLD
製品名	VL型鏡筒
価格(税抜)	標準組み合わせ ¥141,000
鏡筒の種類	傾斜角45°
機械筒長	163mm
適合対物レンズ	OB-3、OB-5、OB-10
適合接眼レンズ	OC-10、OC-20
適合目盛板	スタンダード、クロス、クロスマイクロ、クロスマイクロ2、クロスマイクロ3、クロスマイクロ4、サークル
組み合わせ倍率	総合倍率 30×～200×
光源	白色LED、照明のケーブル長1.8m
電源	専用電源 TS-EP2A、ACアダプタ付
質量	鏡筒 0.6kg、電源 0.5kg、ACアダプタ 0.1kg
付属品	電源(TS-EP2A)、ACアダプタ(入力側AC100～240V 50/60Hz)

- ※標準組み合わせ
 対物レンズ OB-3、OB-5より1個選択
 接眼レンズ OC-10
 目盛板 スタンダード、クロス、クロスマイクロ、クロスマイクロ2、クロスマイクロ3、クロスマイクロ4、サークルより1個選択
- ※OB-05、OB-1、OB-2、LWD-5では使用できません。
- ※掲載製品の外観図面(2D/3D)データはホームページ(<https://www.chuo.co.jp>)Web製品カタログよりダウンロードできます。

製品の外観図

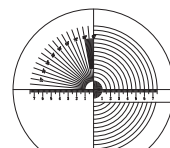
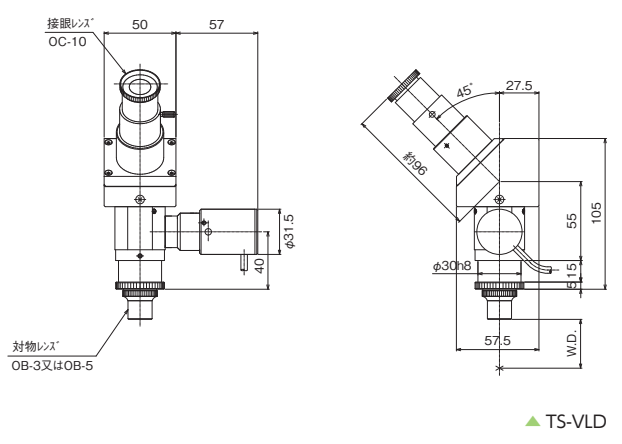

TS-P-(1) スタンダード
(1目盛0.1mm)

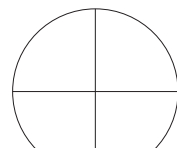

TS-P-(2) クロス

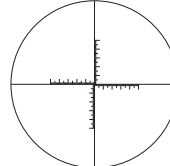

TS-P-(4) クロスマイクロ
(1目盛0.1mm)

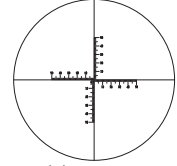

TS-P-(5) クロスマイクロ2
(1目盛0.1mm)

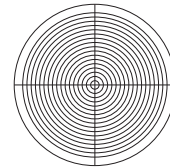

TS-P-(6) サークル
(同心円ピッチ0.5mm)

▲ 目盛板



▲ 対物レンズ



▲ 接眼レンズ



ツールスコープ 工作顕微鏡

工作顕微鏡

金属顕微鏡

工作投影器

照明装置

ツール

スタンド

心出顕微鏡

ご注文時の組み合わせと記入例

記入例 TS-VLD-3-10-1	=	鏡筒 TS-VLD	+	対物レンズ 3	+	接眼レンズ 10	+	目盛板 1
----------------------	---	--------------	---	------------	---	-------------	---	----------

■ 価格表

鏡筒	対物レンズ	接眼レンズ	目盛板	照明	価格(税抜)
TS-VLD : VL型鏡筒 (傾斜角45°)	0 : なし 3 : OB-3 (3倍) 5 : OB-5 (5倍) 10 : OB-10 (10倍)	0 : なし 10 : OC-10 (10倍) 20 : OC-20 (20倍)	0 : なし	無印 : 照明あり B : コントローラなし (専用電源なし)	
			1 : TS-P-(1) (スタンダード) 2 : TS-P-(2) (クロス) 4 : TS-P-(4) (クロスミクロ) 5 : TS-P-(5) (クロスミクロ2) 6 : TS-P-(6) (サークル) 8 : TS-P-(8) (クロスミクロ3) 9 : TS-P-(9) (クロスミクロ4)		
TS-VLD	3.5	10	0	B	¥135,000
			1,2,4,5,6,8,9		¥110,000
			0		¥141,000
			1,2,4,5,6,8,9		¥116,000
	10	10	0	B	¥142,000
			1,2,4,5,6,8,9		¥117,000
			0		¥148,000
			1,2,4,5,6,8,9		¥123,000
	3.5	20	0	B	¥138,000
			1,2,4,5,6,8,9		¥113,000
			0		¥144,000
			1,2,4,5,6,8,9		¥119,000
10	20	0	B	¥145,000	
		1,2,4,5,6,8,9		¥120,000	
		0		¥151,000	
		1,2,4,5,6,8,9		¥126,000	

※標準組み合わせ差額 対物レンズなし : -¥8,500 接眼レンズなし(目盛板含む) : -¥15,500 目盛板なし : -¥6,000

■ TS-VLD レンズ倍率組み合わせ表

対物レンズ		OB-3	OB-5	OB-10
対物レンズの長さ		21mm	21mm	30.1mm
作動距離(W.D.)		34mm	13mm	6.7mm
接眼レンズ	実視野	φ 6mm	φ 3.6mm	φ 1.8mm
OC-10	総合倍率	30×	50×	100×
接眼レンズ	実視野	φ 4mm	φ 2.4mm	φ 1.2mm
OC-20	総合倍率	60×	100×	200×

※作動距離(Working Distance) : 試料に焦点を合わせた時の対物レンズ先端から試料までの距離。

※実視野(Field of View) : 実際に観察できる試料の範囲。接眼レンズの視野数(接眼レンズで観察できる対物レンズの像の範囲)を対物レンズの倍率で割った値。

※総合倍率は組み合わせる対物レンズ、接眼レンズのそれぞれの倍率をかけ合わせたものです。

※総合倍率は工作顕微鏡(機械筒長163mm)での組み合わせのものです。

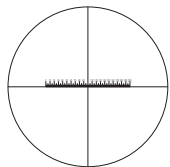

TS-P-(8)クロスミクロ3
(1目盛0.05mm)

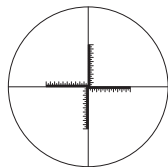

TS-P-(9)クロスミクロ4
(1目盛0.05mm)

▲ 目盛板



動画で紹介
ツールスコープ