

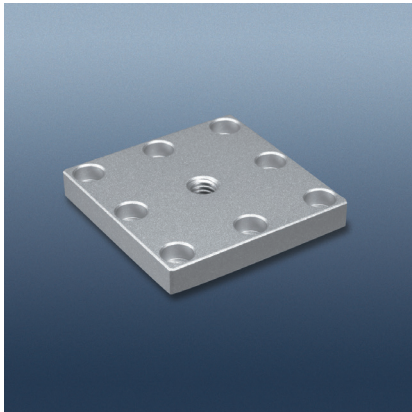

SA-410	MM-40,MM-60用 M6アダプタ	¥ 3,300
SA-411	MM-40,MM-60用 M16アダプタ	¥ 4,000
SA-920	回転ステージ用 M16P1アダプタ	¥ 4,000

DXF file | sa0410 sa0411 sa0920



SA-410

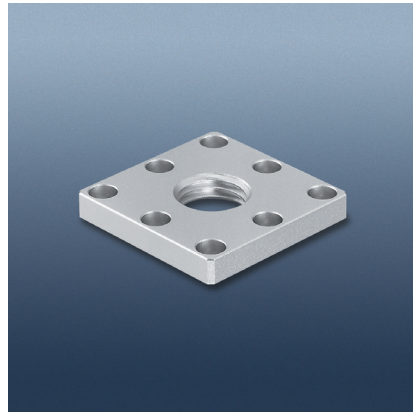

SA-411

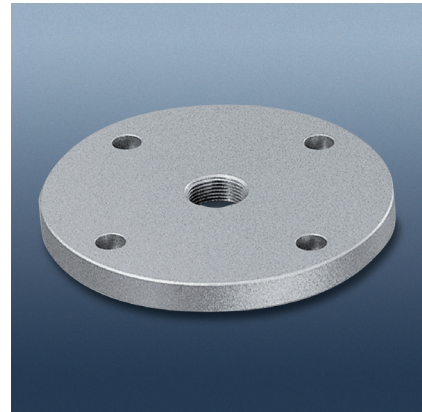

SA-920

- SA-410はMM-40/60シリーズ、MMスタンダードMタイプのステージ上面にM6のボルトを使用するためのアダプタです。
- SA-411はMM-40/60シリーズ、MMスタンダードMタイプのステージ上面にM16P1のねじ穴を使用するためのアダプタです。
- SA-410、SA-411はスタンド、ボールなどのオプティカルアクセサリを取り付けることが可能になります。
- SA-411の中央の取り付けねじはM16P1です。M16P2でご利用の場合はお申し付けください。
- SA-920は回転ステージARS-936-HP、ARS-136-HPのステージ上面にM16P1のねじ穴を使用するためのアダプタです。

製品番号	SA-410	SA-411	SA-920
質量		0.02kg	0.13kg
材質	アルミ合金		

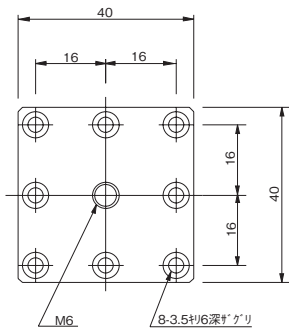

SA-410

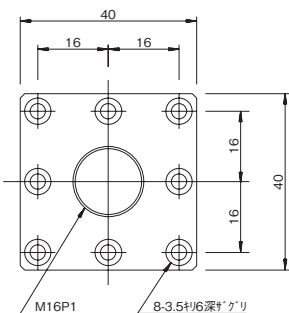

SA-411

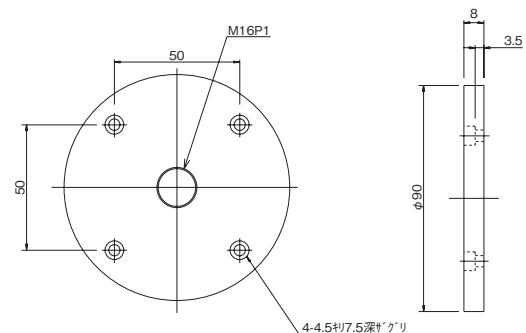
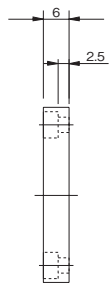

SA-920

自動ステージ

手動ステージ

ナノポジションシステム

コントローラ

MSS

AF

HGS

小型JIM

MMステージ

アダプタ

MMスベータ

スベータ

ステージ

アクセサリ

アクセサリ